

# **GALFRE**

## **COSTRUZIONI MACCHINE AGRICOLE**

di GALFRE' DOMENICO & C. s.n.c.  
Via Centallo, 136 - ROATA CHIUSANI  
12044 CENTALLO (CN) - ITALY  
Tel. 0171.718005 - Fax 0171.718004  
Sito internet: [www.galfre.net](http://www.galfre.net)  
E-mail: [info@galfre.net](mailto:info@galfre.net)

### **CATALOGO RICAMBI SPARE PARTS LIST LISTE DE PIECES DE RECHANGE**



### **FALCIATRICE ROTANTE A DISCHI DISC MOWERS FAUCHEUSES A DISQUES FR/D - E105G**

**FR/D 210 - FR/D 165**

## **I COME UTILIZZARE IL CATALOGO RICAMBI GALFRE'**

**SEMPLICE**

**RAPIDO**

**SICURO**

In questo catalogo tutti i pezzi di ricambio sono rappresentati in ordine di montaggio

Nel presente catalogo la macchina viene suddivisa in gruppi richiamati da TAV.1 a TAV. 7

La TAVOLA rappresenta il complessivo esploso del gruppo con i particolari numerati

Nella pagina opposta trovate il diagramma del complessivo indicante il numero di riferimento del particolare ,il NUMERO DI CODICE,la descrizione,la quantità totale presente nel gruppo,mentre in alto a sinistra viene indicata la data inizio produzione delle macchine descritte nel catalogo. La quantità espressa tra parentesi( ) e' riferita alla falciatrice tipo FR/D 210-E105G.

Per ordinare i particolari desiderati occorre citare esclusivamente il NUMERO DI CODICE e la quantità dei particolari previsti per l'ordine.

Le ultime pagine del catalogo rappresentano l'indice analitico dei NUMERI DI CODICE richiamati nei rispettivi diagrammi,questo per facilitare la ricerca della posizione dei particolari all'interno dei singoli gruppi.

Galfre  
Servizio Post-Vendita

**I RICAMBI GALFRE' SONO CONTROLLATI E TESTATI ALL'ORIGINE  
CONSENTENDO UN MONTAGGIO RAPIDO E SICURO.**

**USATE ESCLUSIVAMENTE RICAMBI ORIGINALI**

**RIF.  
TAV.**

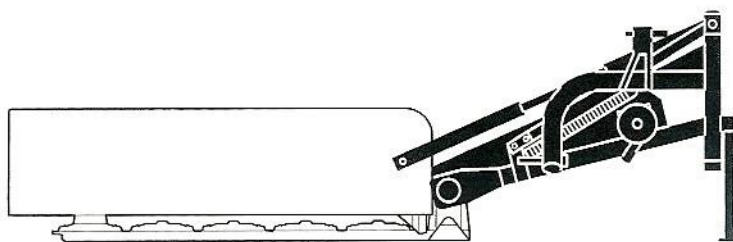

**GRUPPO SQUADRA  
CILINDRO**

**1**

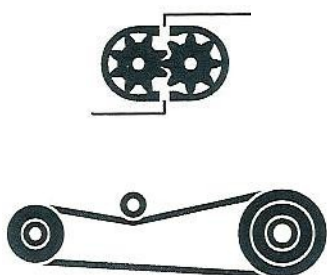

**GRUPPO  
TRASMISSIONE /  
PULEGGE**

**2,3**

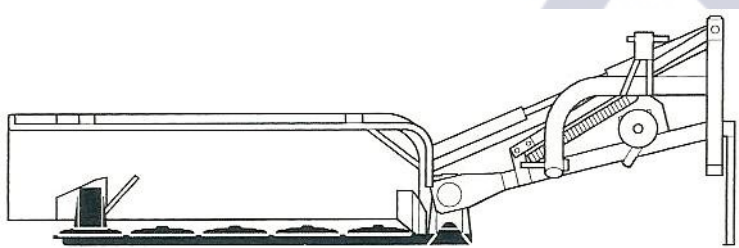

**GRUPPO BARRA  
SUPERIORE E  
INFERIORE**

**4,5**

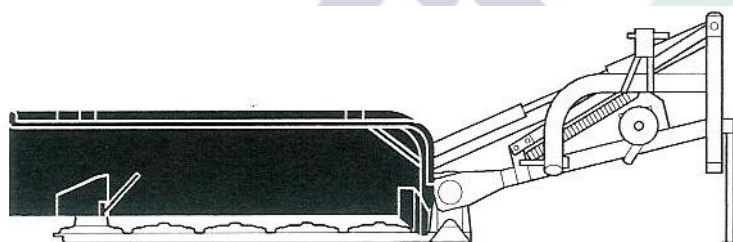

**GRUPPO  
PROTEZIONI**

**6**



**ALBERO  
CARDANO**

**7**



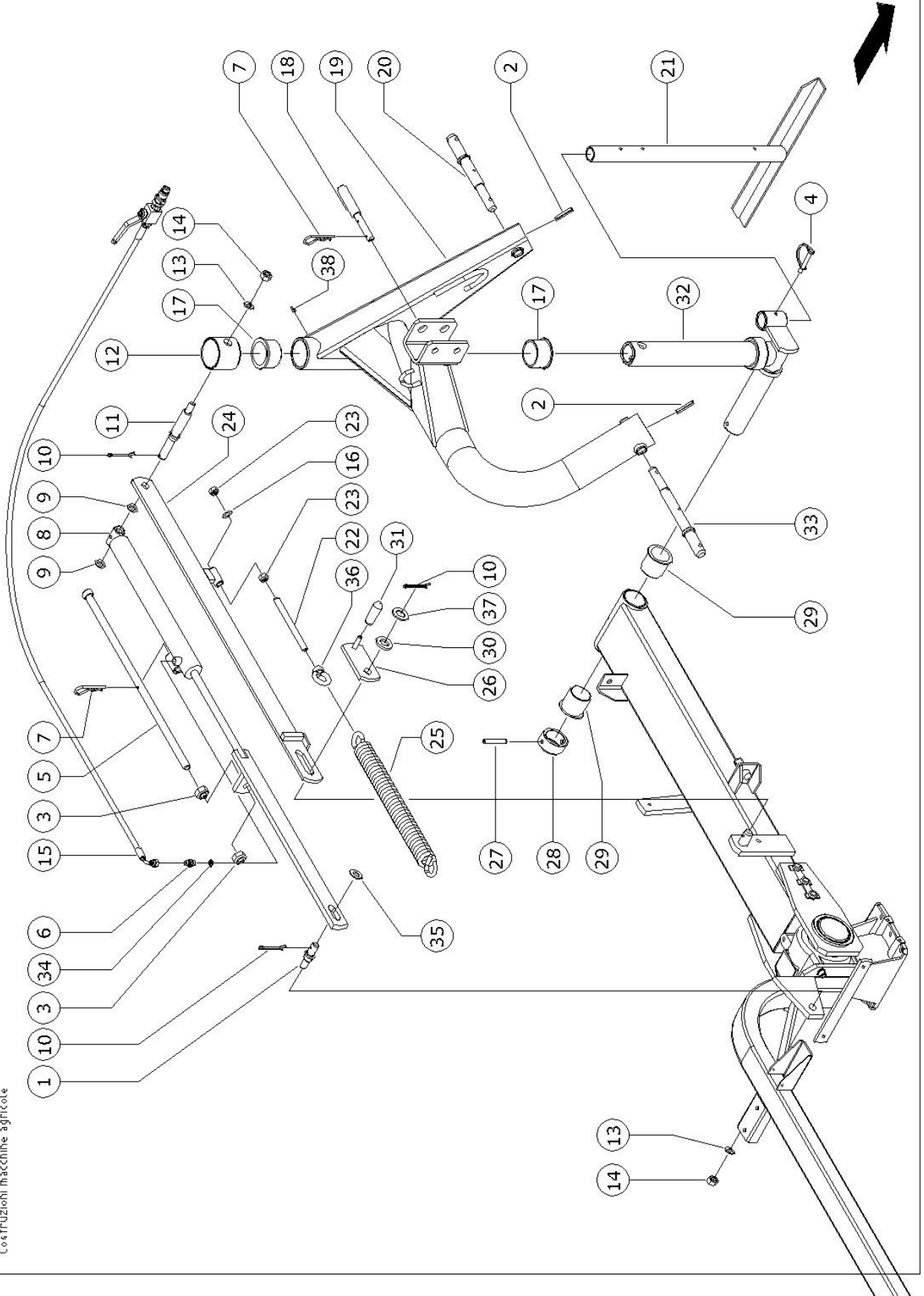

# GALFRE' - DISTINTA RICAMBI LIST

## GRUPPO: SQUADRA-CILINDRO HEADSTOCK CHASSIS SYSTEM 3-POINTS

### TAV. 1

Posiz.	Nr.° Cod. Cod.number	Descrizione Description		QTA' QTY	
1	03-0001-0023-00	Perno fissaggio asta cilindro	Trunnion	Maneton	1
2	02-0050-0010-00	Spina elastica (d.8x50)	Tensioning Pin	Goupille Serrage	2
3	02-0017-0021-00	Dado Es. M20x2.5 A	Hexagonal Nut	Ecrou Six Pans	2
4	02-0050-0043-00	Spina a mezzaluna	Spring Clip	Goupille Elastique	1
5	03-0001-0024-00	Perno anticoppia	Rod	Tirant	1
6	02-0013-0075-00	Nipplo 3/8"-3/8" GAS Cil.	Screw-in Union	Raccord Filete	1
7	02-0014-0017-00	Coppiglia (Spina a R)	Spring Clip	Goupille Elastique	2
8	02-0010-0042-00	Cilindro idr. Stelo d.50-C 30	Hydr.Cylinder	Verin Hydraulique	1
9	02-0045-0020-00	Rosetta piana (22x30x3) ZB	Washer	Rondelle	2
10	02-0014-0001-00	Coppiglia (d.5.5x70)	Split Pin	Goupille Elastique	1
11	03-0001-0025-00	Perno fissaggio cil.	Pin	Boulon	1
12	30-0029-0002-00	Cuffia di fissaggio (FRD)	Bearing Support	Support-Palier	1
13	02-0045-0025-00	Rosetta piana (17x48x3) ZB	Washer	Rondelle	2
14	02-0017-0005-00	Dado es. autobl.M16x2 ZB	Hex. Nut-self-lock	Ecrou Six Pans	2
15	02-0013-0079-00	Gruppo comando cil.idr.	Hose Pipe	Tuyau Flex. Hydr.	1
16	02-0045-0002-00	Rosetta piana (13x24x2.5) ZB	Washer	Rondelle	2
17	02-0006-0011-00	Boccola PVC- 44H-D.70-d.64(coll.d.82)	Synthetic bushing	Douille plastique	1
18	03-0001-0026-00	Perno attacco 3° punto	Pin 3rd-Points	Boulon 3 Points	1
19	30-0017-0002-00	Attacco a 3 punti (FRD)	3-Points Support	Support 3-Points	1
20	03-0001-0027-00	Perno DX per sollevamento	Support Pin-R	Tourillon Porteur-D	1
21	30-0019-0004-00	Piede di appoggio	Stand	Bequille	1
22	02-0054-0022-00	Barra filettata M14- L=185 ZB	Thread bar	Bar filete	1
23	02-0017-0046-00	Dado Es. M12x1.75 -ZB	Hexagonal Nut	Ecrou Six Pans	2
24	30-0021-0005-00	Staffa tirante	Brace	Etai	1
25	02-0033-0003-00	Molla a trazione F9-De.48-LL505	Tension Spring	Ressort tendeur	1
26	30-0005-0002-00	Leva di bloccaggio	Fuse lever	Levier de securit	1
27	02-0050-0020-00	Spina el. d.12x70-ZB	Tensioning Pin	Goupille Serrage	2
28	03-0007-0049-00	Boccola per squadra	Bush	Douille	1
29	02-0006-0013-00	Boccola PVC	Synthetic bushing	Douille plastique	1
30	02-0045-0080-00	Rosetta piana (27x47x5) ZB	Washer	Rondelle	1
31	02-0071-0001-00	Impugnatura	Handle	Poignee	1
32	30-0026-0002-00	Supporto snodo (FRD)	Axle	Essieu	1
33	03-0001-0028-00	Perno SX per sollevamento	Support Pin-H	Tourillon Porteur-G	1
34	02-0045-0051-00	Rosetta rame 3/4G	Washer	Rondelle	1
35	02-0045-0041-00	Rosetta piana (21x37x3) ZB	Washer	Rondelle	1
36	02-0017-0138-00	Occhiello M 14 ZB	Eye	Oeillet	1
37	02-0045-0078-00	Rosetta piana (27x47x3) ZB	Washer	Rondelle	1

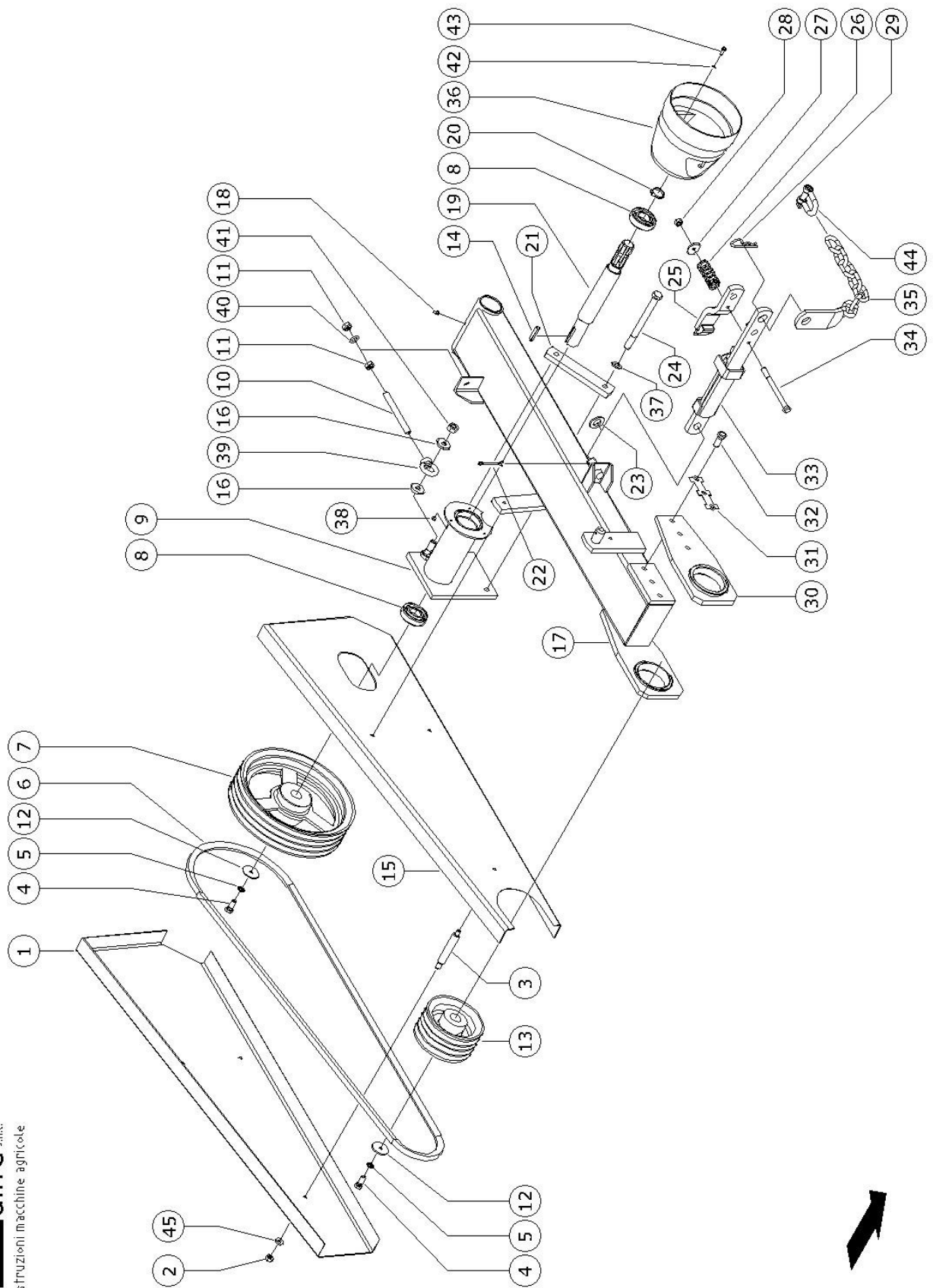



**GRUPPO :PULEGGE**  
**FRAME-DRIVE**  
**CHASSIS-ENTRAINEMENT**

**TAV. 2**

Posiz.	Nr°.Cod. Cod.number	Descrizione Description			QTA' QTY
1	02-0072-0002-00	Carter posteriore	Guard plat exter	Garant	1
2	02-0017-0076-00	Dado Es..Autobloc. M12x1.75 -A ZB	Hex.Nut-self-lock	Ecrou Six Pans	4
3	03-0001-0001-00	Perno distanziale per carter (M12)	Spacer Bolt	Goujon ecartem	3
4	02-0057-0022-00	Vite T.E. M12x30 -ZB	Hexagonal Screw	Vis Six Pans	2
5	02-0045-0018-00	Rosetta (13x40x6) ZB	Washer	Rondelle	2
6	02-0011-0001-00	Cinghia trap. RMA B98-17x2489 (FRD)	V-Belt	Courroie	4
7	02-0042-0002-00	Puleggia in ghisa SPB D.320-4 gole	V-Belt Pulley	Poulie-Courroie	1
8	02-0037-0003-00	Cuscinetto 6207/2RS-SKF	Grvd.Ball bearing	Roul.Gorge prof.	2
9	02-0026-0003-00	Supporto porta albero calettato	Bearing support	Support palier	1
10	02-0054-0031-00	Barra filettata M14-L=150 ZB	Thread bar	Bar filet	1
11	02-0017-0017-00	Dado Es. M12x1.75 A -ZB	Hexagonal Nut	Ecrou Six Pans	2
12	02-0045-0079-00	Rosetta tranciata (13x40x5) ZB	Space Washer	Rondelle-Ecartem.	2
13	02-0042-0001-00	Puleggia in ghisa SPB D.160-4 gole	V-Belt Pulley	Poulie-Courroie	1
14	02-0030-0005-00	Chiavetta 10x8x50	Parallel Key	Clavette Noyee	2
15	02-0072-0001-00	Carter anteriore	Guard plat inter.	Garant	1
16	03-0024-0004-00	Rosetta tranciata (17x40x5) ZB	Space Washer	Rondelle-Ecartem.	2
17	30-0024-0006-00	Montante (FRD)	Frame Arm	Bati	1
18	02-0025-0011-00	Ingrassatore UNI 7662-M8x1	Grease Nipple	Graisiseur	1
19	03-0018-0013-00	Albero scanalato	Shaft	Arbre	1
20	02-0004-0012-00	Anello seeger per alb.D.35x1.5	Snap Ring	Circlip	1
21	30-0021-0006-00	Staffa per supp. porta albero	Flat Rod	Tirant	1
22	02-0014-0001-00	Coppiglia D.5.5x70	Cotter Pin	Goupille elastique	1
23	02-0045-0004-00	Rosetta piana (25x44x5) ZB	Washer	Rondelle	1
24	02-0057-0168-00	Vite T.E. M16x200 ZB	Hex. Cap Screw	Vis	2
25	30-0028-0002-00	Gancio di sicurezza	Safety Rod	Cliquet	1
26	02-0033-0011-00	Molla a compressione	Spring	Ressort	1
27	03-0024-0003-00	Rosetta tranciata (13x40x5) ZB	Washer	Rondelle	1
28	02-0017-0003-00	Dado Es.Autobloc. M12x1.75 ZB	Hex. Nut-self-lock	Ecrou Six Pans	1
29	02-0050-0044-00	Spina a scatto d.10	Snap Pin	Goupille Elastique	1
30	30-0027-0002-00	Paletta snodo (FRD)	Hinge Piece	Palier	1
31	02-0045-0009-00	Bloccaggio viti (3sedi) ZB	Locking screw	Support vis	3
32	02-0057-0014-00	Vite T.E. M14x35-ZB	Hex. Cap Screw	Vis	3
33	30-0028-0003-00	Scatto di sicurezza	Connecting rod	Etai	1
34	02-0057-0155-00	Vite T.E. M12x150	Hex. Cap Screw	Vis	1
35	02-0008-0001-00	Catena per soll. (FRD LATERALE)	Chain	Chaîne	1
36	02-0016-0009-00	Controcuffia	Revers cover	-	1
37	02-0045-0037-00	Rosetta piana (17x30x3) ZB	Washer	Rondelle	2
38	02-0017-0072-00	Dado Es. Autobloc. M6 ZB	Hex. Nut-self-lock	Ecrou Six Pans	3
39	02-0017-0138-00	Occhiello M14 ZB	Eye	Oeillet	1
40	02-0045-0063-00	Rosetta piana (15x28x2.5) ZB	Washer	Rondelle	1
41	02-0017-0078-00	Dado autobl. M16-ZB	Hex. Nut-self-lock	Ecrou Six Pans	1
42	02-0045-0062-00	Rosetta piana (6.5x18-1.5) ZB	Washer	Rondelle	3
43	02-0065-0125-00	Vite TE M6x20 ZB	Hex. Cap Screw	Vis	3
44	02-0065-0002-00	Morsetto per catena M14 ZB	Chain buckle	-	1

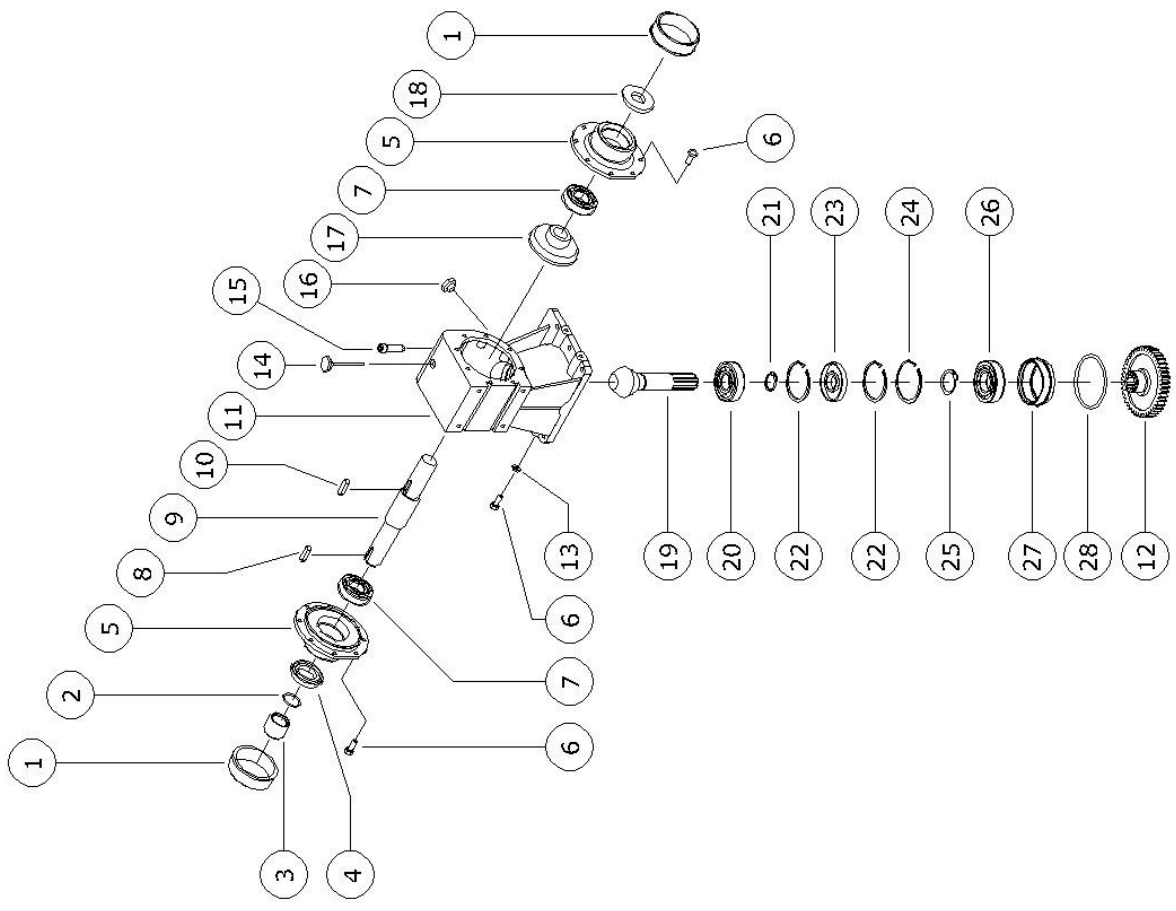



# GALFRE'- DISTINTA RICAMBI LIST

## GRUPPO:RINVIO ANGOLARE ANGLE DRIVE BOITIER A RENVOI D'ANGLE

### TAV 3

Posiz.	Nr°.Cod. Cod.number	Descrizione Description		QTA' QTY	
1	03-0023-0005-00	Boccola PVC	Synthetic Bushing	Douille Plastique	2
2	02-0003-0512-00	Anello OR (39.83x34.52x2.62)	Seal Ring	Bague-Etancheite	1
3	03-0015-0005-00	Boccola Distanziale	Spacer Bushing	Douille -Ecartem.	1
4	02-0003-0024-00	Corteco (72x45x10)	Shaft Seal Ring	Baugue-Etancheite	1
5	03-0011-0013-00	Flangia	Flange	Couvercle	2
6	02-0057-0006-00	Vite TE M10x2.5 ZB	Hexagonal Screw	Vis Six Pans	18
7	02-0037-0003-00	Cuscinetto SKF - 6207	Roller Bearing	Roul Rouleaux Con	2
8	02-0030-0005-00	Linguetta 8x10x50	Parallel Key	Clavette Noyee	1
9	03-0018-0014-00	Albero di Trasmissione	Drive Shaft	Arbre de Commande	1
10	02-0030-0004-00	Linguetta 8x10x45	Parallel Key	Clavette Noyee	1
11	03-0012-0001-00	Corpo scatola	Gearbox Housing	Carter-Boiter-Vit.	1
12	03-0069-0004-00	Ingranaggio Z 45	Gear	Engranage	1
13	02-0045-0027-00	Rosetta piana (17x48x3)	Washer	Rondelle	2
14	02-0073-0012-00	Tappo olio con asta 3/8" Gas	Plug Oil Level Rod	Bouchon Filete	1
15	02-0057-0238-00	Vite TCEI M12x45 (DRACOMET)	Cyl. Head Screw	Vis Cilindrique	8
16	02-0073-0014-00	Tappo olio con sfiato 3/8" Gas	Oil Tap Screw	Bouchon Filete	1
17	03-0036-0001-00	Corona Z 20	Bevel Gear	Roue Conique	1
18	02-0003-0002-00	Corteco (10x35x72)	Shaft Seal Ring	Baugue-Etancheite	1
19	03-0036-0002-00	Pignone	Shaft Pinion	Pignon	1
20	02-0037-0007-00	Cuscinetto SKF 6307	Grvd. Ball Bearing	Roul Gorge Prof.	1
21	02-0004-0012-00	Anello seeger per est. (35x1.5)	Snap Ring Out	Circlip Est.	1
22	02-0004-0025-00	Anello seeger per int. (80x2.5)	Snap Ring In	Circlip Int.	2
23	02-0003-0016-00	Corteco (80x35x10) SC	Shaft Seal Ring	Baugue-Etancheite	1
24	02-0004-0030-00	Anello seeger per int. (85x3)	Snap Ring In	Circlip Int.	1
25	02-0004-0031-00	Anello seeger per est. (45x2.5)	Snap Ring Out	Circlip Est.	1
26	02-0037-0019-00	Cuscinetto SKF 6209	Grvd. Ball Bearing	Roul Gorge Prof.	1
27	03-0037-0001-00	Boccola	Bushing	Douille	1
28	02-0003-0513-00	Anello OR (98.02x3.53)	Ring	Bague D'Etancheit	1

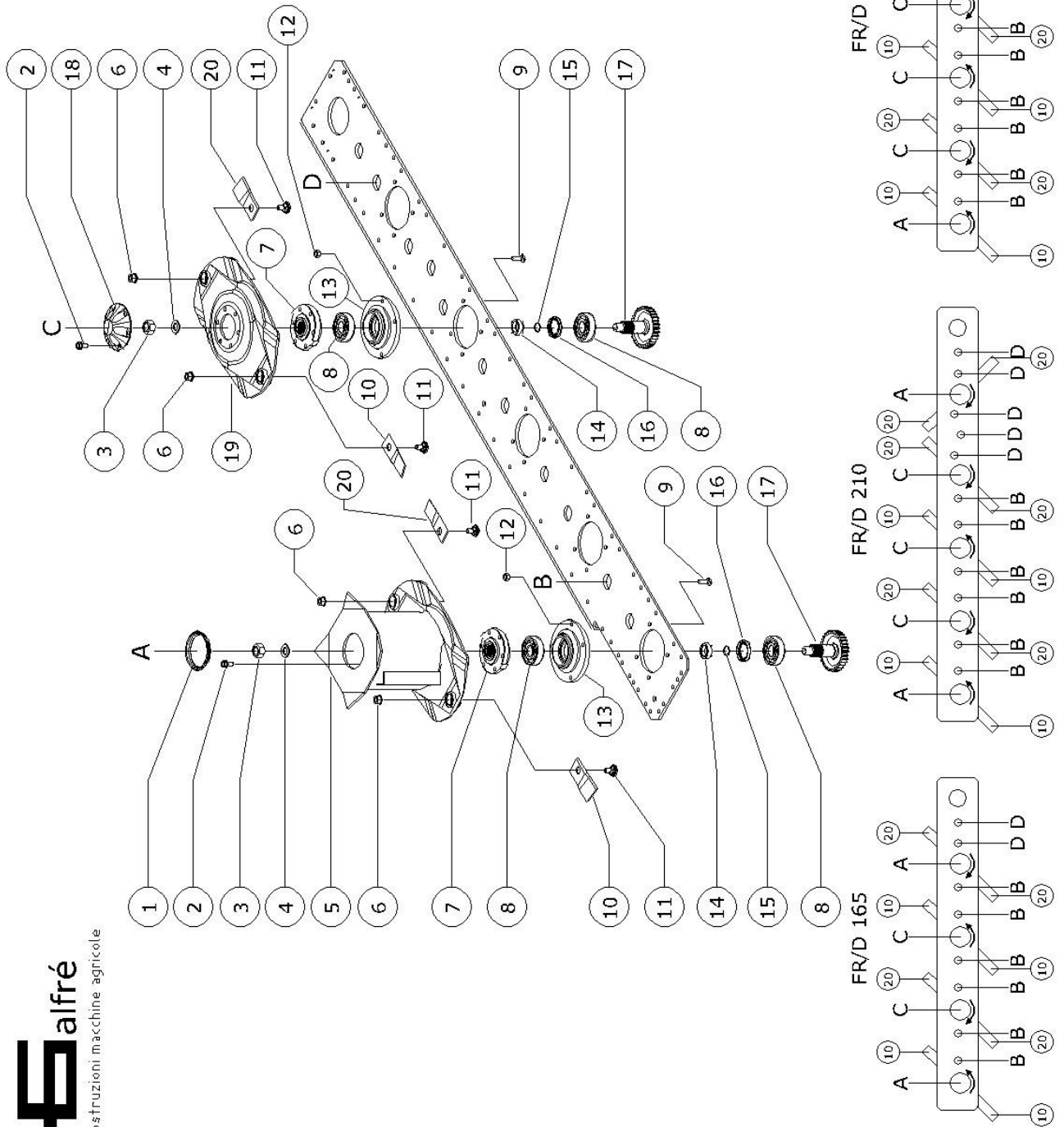



# GALFRE'- DISTINTA RICAMBI LIST

## GRUPPO: BARRA SUPERIORE GALFRE' CUTTING DISC GALFRE' DISQUE-COUTEAU GALFRE'

### TAV 4

Posiz.	Nr.Cod. Cod.number	Descrizione Description			QTA' QTY
1	02-0016-0012-00	Tappo in PVC	Locking Cover	Couvercle	1 (2)
2	02-0057-0243-00	Vite flangiata zigr. M10x20	Special Screw	Vis Flange	24 (30)
3	02-0017-0136-00	Dado autobloccante M20x1.5	Hex.Nut-self-lock	Ecrou Six Pans Index	4 (5)
4	02-0045-0074-00	Rosetta piana (20x37x2.5) ZB	Washer	Rondelle	4 (5)
5	30-0031-0001-00	Disco con convogliatore	Moving Disc Assy.	Disque De Fauche	1 (2)
6	02-0017-0135-00	Dado flangiato zigr. M10	Securing Nut	Ecrou Indesserrab	8 (10)
7	03-0011-0014-00	Supporto porta disco	Mounting Disc	Support Disc	4 (5)
8	02-0037-0006-00	Cuscinetto SKF 6306	Grvd.Ball Bearing	Roul. Gorge Prof.	8 (10)
9	02-0057-0239-00	Vite speciale M10x35	Special Screw	Vis	16 (20)
10	02-0012-0012-00	Coltello SX-108x47x4	Knife Left	Lame Coupe Gauge	4 (5)
11	02-0057-0244-00	Vite per coltello	Knife Screw	Vis Lame Coupe	8 (10)
12	02-0017-0016-00	Dado Es.M10x1.5	Hex Nut	Ecrou Six Pans	16 (20)
13	03-0011-0015-00	Supporto per cuscinetto	Bearing Mounting	Support Roul.	4 (5)
14	03-0015-0006-00	Distanziale	Spacer	Manchon Distance	4 (5)
15	02-0003-0514-00	Anello OR	Seal Ring	Bague-Etancheite	4 (5)
16	02-0003-0014-00	Corteco (8x40x56)	Shaft Seal Ring	Bague-Etancheite	4 (5)
17	02-0069-0003-00	Ingranaggio rotore Z 34	Gear	Engrenage	4 (5)
18	03-0004-0037-00	Flangia di chiusura	Cover Flange	Couvercle	3 (4)
19	30-0031-0002-00	Disco di taglio	Disc	Disque De Fauque	3
20	02-0012-0013-00	Coltello DX-108x47x4	Knife Right	Lame Coupe Droite	4 (5)



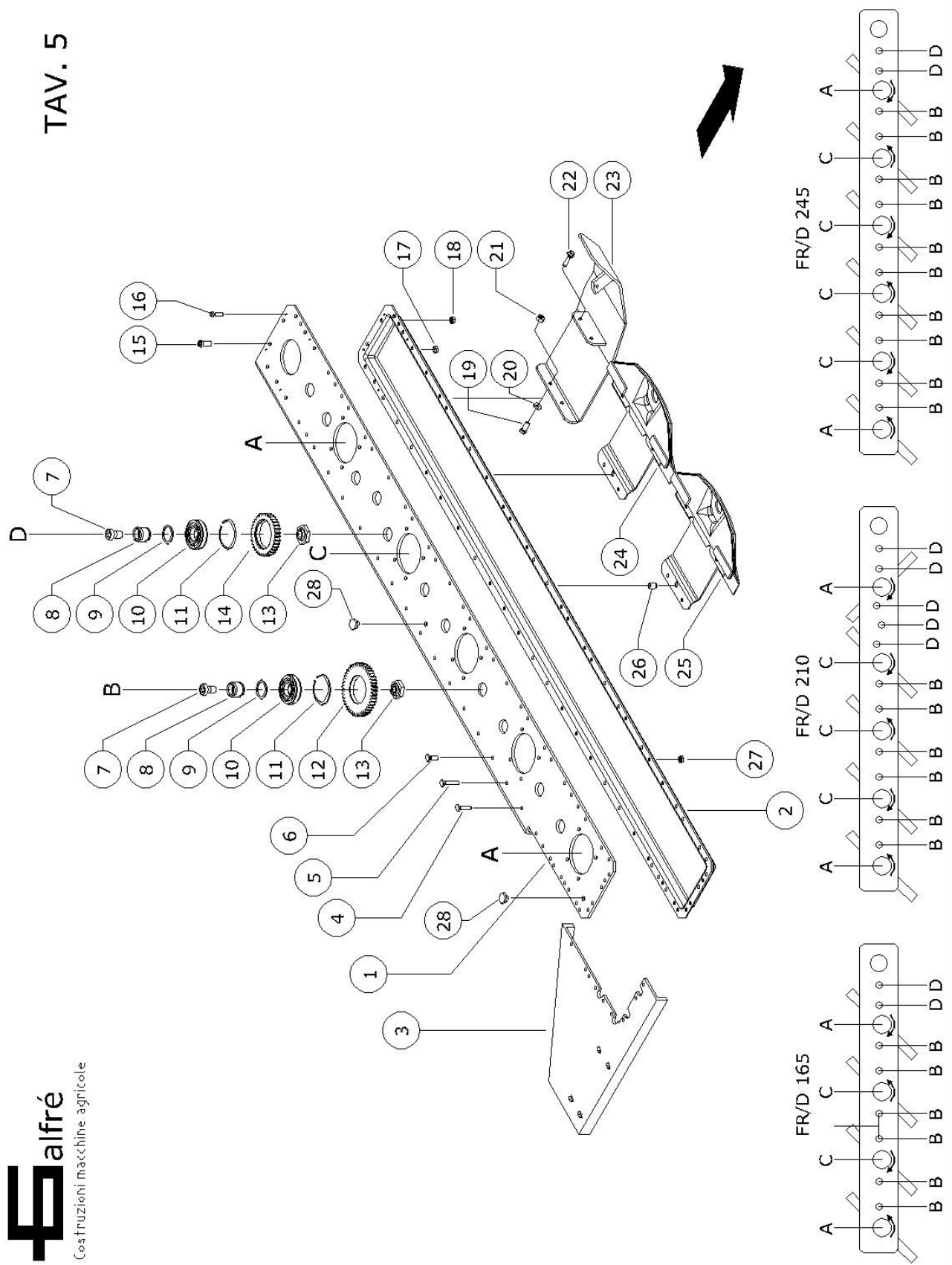

# GALFRE'- DISTINTA RICAMBI LIST

## GRUPPO: BARRA INFERIORE GALFRE' KNIFE DRIVE CASING GALFRE' COMMANDE DE LAME GALFRE'

### TAV 5

Posiz.	Nr.Cod. Cod.number	Descrizione Description			QTA' QTY
1	30-0011-0003-00	Piastra porta ingranaggi -Sp.8	Basin	Couvercle	1
2	30-0011-0004-00	Vasca -Sp.4	Cover	Carter	1
3	30-0011-0008-00	Scarpa di scorrimento laterale	Slaide Plate	Patin De Disque	1
4	02-0057-0239-00	Vite spec. M10x35	Special Screw	Vis	28 (38)
5	02-0057-0240-00	Vite spec. M10x25	Special Screw	Vis	16
6	02-0057-0241-00	Vite spec. M10x65	Special Screw	Vis	4 (5)
7	02-0057-0242-00	Vite spec. M20x30	Special Screw	Vis	8 (11)
8	03-0037-0002-00	Boccola porta cuscinetto	Pin	Maneton	8 (11)
9	02-0045-0073-00	Rosetta piana (41x52x3)	Washer	Rondelle	8 (11)
10	02-0037-0020-00	Cuscinetto SKF 6208 N	Ball Bearing	Rouleaux	8 (11)
11	02-0004-0025-00	Anello seeger per int. (80x2.5)	Snap Ring In	Circlip Int.	8 (11)
12	02-0069-0002-00	Ingranaggio ozioso Z 45	Free Gear	Engrenage	6
13	02-0017-0137-00	Dado spec. M20x2.5	Special Nut	Couvercle	8 (11)
14	02-0069-0001-00	Ingranaggio ozioso Z 36	Free Gear	Engrenage	2 (5)
15	02-0057-0081-00	Vite TCEI M12x45	Cyl. Head Screw	Vis T.Cilindrique	8
16	02-0057-0059-00	Vite TCEI M8x25	Cyl. Head Screw	Vis T.Cilindrique	4
17	02-0017-0017-00	Dado es. M12x1.75 (A)	Hex. Nut	Ecrou	8
18	02-0017-0015-00	Dado es. M8x1.25 (A)	Hex. Nut	Ecrou	4
19	02-0057-0022-00	Vite TCEI M12x30	Cyl. Head Screw	Vis T.Cilindrique	2
20	02-0045-0002-00	Rosetta piana (13x24x2.5) ZB	Washer	Rondelle	2
21	02-0017-0003-00	Dado autobloccante M12	Hex.Nut-self-lock	Ecrou Six Pans Index	2
22	02-0057-0243-00	Vite flangiata M10x20	Special Screw	Vis Flange	2
23	30-0011-0005-00	Scarpa di scorrimento DX	Slaide Plate R.	Patin De Disque Droite	1
24	30-0011-0006-00	Scarpa di scorrimento asimmetrica	Slaide Plate Asym.	Patin De Disque Droite	1 (2)
25	30-0011-0007-00	Scarpa di scorrimento simmetrica	Slaide Plate Sym.	Patin De Disque Droite	1 (3)
26	03-0015-0007-00	Boccola distanziale	Spacer Bushing	Duille Manchon-Distance	4 (5)
27	02-0017-0016-00	Dado es. M10x1.5 (A)	Hex. Nut	Ecrou	63 (78)

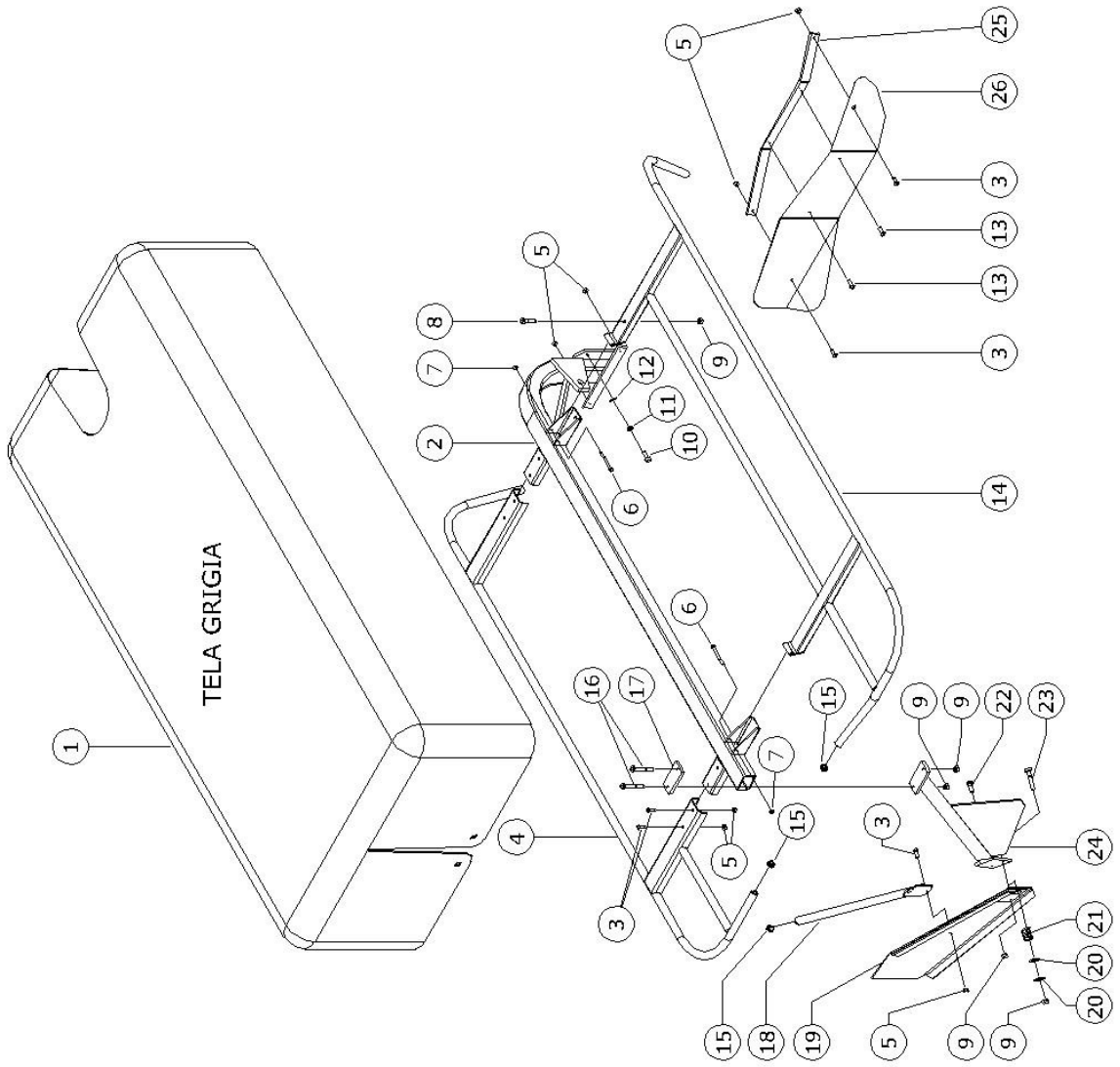



# GALFRE'- DISTINTA RICAMBI LIST

## GRUPPO: PROTEZIONI PROTECTIVE GUARDS GARANTS DE PROTECTION

### TAV. 6

Posiz.	Nr.Cod. Cod.number	Descrizione Description			QTA' QTY
1	02-0044-0004-00	Telo di Protez. -FRD 165 4/D Lat. Grigia	Safety Curtain Grey	Toile Anti-Projec Grise	1
	02-0044-0006-00	Telo di Protez.-FRD 210 5/D Lat. Grigia	Safety Curtain Grey	Toile Anti-Projec Grise	1
					1
2	30-0024-0007-00	Montante verniciato -FRD 165 4/D	Guard	Garant	1
	30-0024-0008-00	Montante verniciato -FRD 210 5/D	Guard	Garant	1
					1
3	02-0057-0250-00	Vite TBCEI M10x25- ZB	Flat Head Bolt	Vis A Tete Bombee	8
4	30-0006-0035-00	Protezione Post.Vern.-FRD 165 4/D	Safety Carrier	Support	1
	30-0006-0036-00	Protezione Post.Vern.-FRD 210 5/D	Safety Carrier	Support	1
					1
5	02-0017-0045-00	Dado Es. M10 -ZB (A)	Hex. Nut	Ecrou	10
6	02-0057-0004-00	Vite TE M8x80 - ZB (A)	Hexagonal Bolt	Vis Six Pans	2
7	02-0017-0044-00	Dado Es. M8 -ZB (A)	Hex. Nut	Ecrou	2
8	02-0057-0251-00	Vite TE M12x50-ZB (A)	Hexagonal Bolt	Vis Six Pans	1
9	02-0017-0046-00	Dado Es.M12-ZB (A)	Hex. Nut	Ecrou	5
10	02-0057-0246-00	Vite TCEI M12x30- ZB (A)	Cyl. Head Screw	Vis T.Cilindrique	4
11	02-0045-0076-00	Rosetta Dentata D20xd9 - ZB	Washer	Rondelle	4
12	02-0045-0001-00	Rosetta Piana -D24xd9- Sp.2- ZB	Washer	Rondelle	4
13	02-0057-0036-00	Vite TBCEI M10x30- ZB (A)	Flat Head Bolt	Vis A Tete Bombee	2
14	30-0006-0032-00	Protezione Ant.Vern.-FRD 165 4/D	Safety Curtain Grey	Toile Anti-Projec Grise	1
	30-0006-0033-00	Protezione Ant.Vern.-FRD 210 5/D	Safety Curtain Grey	Toile Anti-Projec Grise	1
					1
15	02-0053-0006-00	Tappo Cilindrico	Plug Cyl.	Bouchon Cil.	4
16	02-0057-0249-00	Vite TE M12x80-ZB (A)	Hexagonal Bolt	Vis Six Pans	2
17	30-0006-0046-00	Lama attacco montante	Strap	Patte	1
18	30-0006-0047-00	Asta regolazione andana	Track Stick	Baton-Andain	1
19	30-0006-0048-00	Regolatore andana esterna	Oute Swath Board	Tole Prot. Ext.	1
20	02-0045-0081-00	Rosetta piana D36xd15-Sp.3	Washer	Rondelle	2
21	02-0033-0020-00	Molla a compressione	Spring	Ressort	1
22	02-0057-0246-00	Vite TE M12x30 ZB	Hexagonal Bolt	Vis Six Pans	1
23	02-0057-0254-00	Vite TE M12x70 ZB	Hexagonal Bolt	Vis Six Pans	1
24	30-0006-0044-00	Convogliatore est. oscillante	Brace	Etai	1
25	30-0006-0040-00	Lama per forma andana interna	Strap	Patte-Andain	1
26	30-0006-0039-00	Forma andana interna fissa	Swath Plate	Planche-Andain	1



TAV. 7

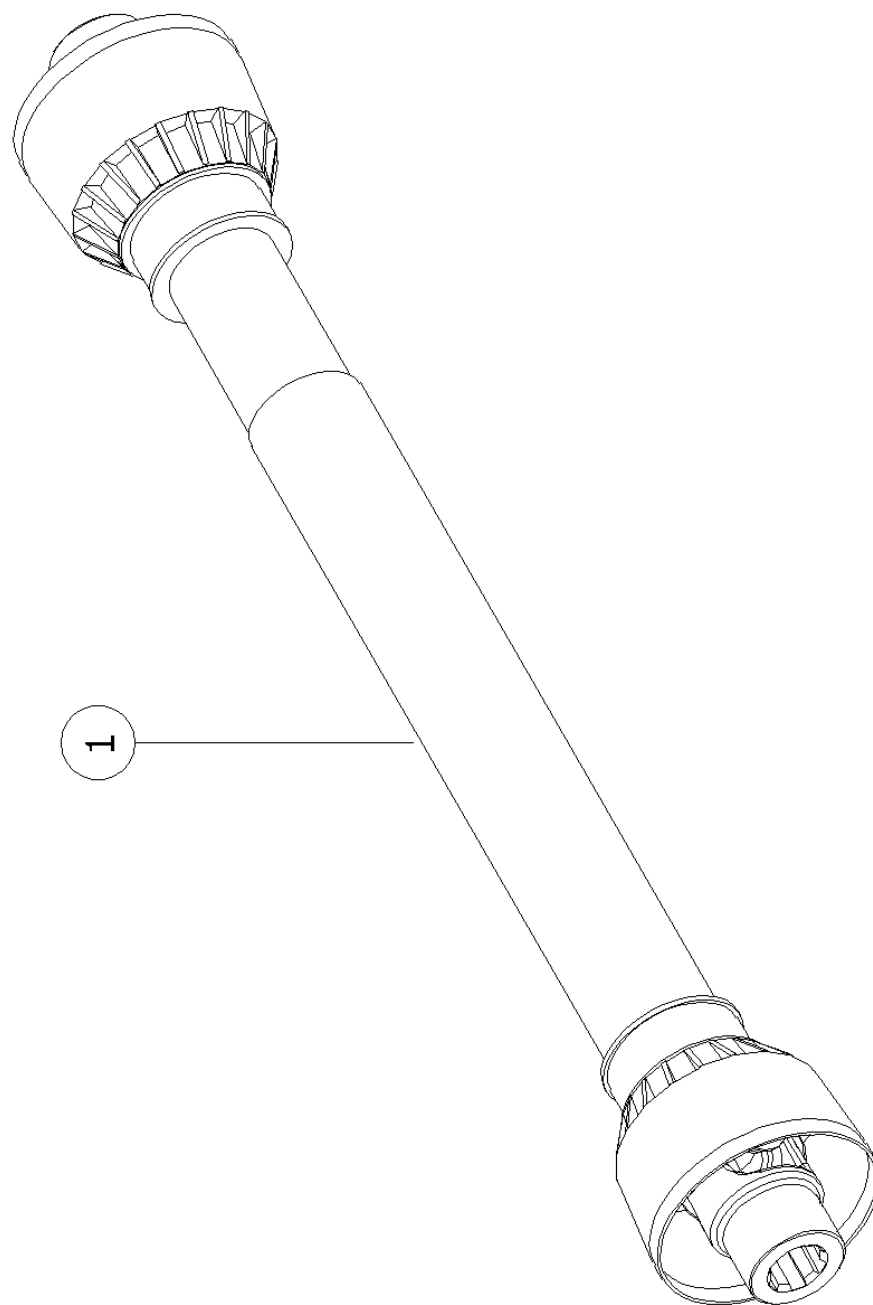

**alfre**  
Costruzioni macchine agricole

**GALFRE'- DISTINTA RICAMBI  
LIST****GRUPPO : ALBERO CARDANO  
UNIVERSAL DRIVE SHAFT  
ARBRE A CARDANS****TAV. 7**

Posiz.	Nr.Cod. Cod.number	Descrizione Description		QTA' QTY.
1	02-0074-0001-00	Albero cardano con ruota libera	Universal Drive Shaft whit Free Wheel	Arbre A Cardans 1